



30 GALLON AIR COMPRESSOR

AC930HB
AC1330HEB2
AC1330HEBG2S
AC1330HB3000W

USER MANUAL

BEPOWEREQUIPMENT

.COM



TABLE OF CONTENTS

Introduction

4 Using the Operators Manual

Specifications

4 Specifications

Product Identification

5 Record Identification Numbers

Safety

6 Safety Instructions

7 Safety Rules

7 Hazard Symbols and Meanings

10 General Safety Information

Safety & Installation

11 Spraying Precautions

11 Hose Precautions

11 Installation and Location

11 Extension Cords

Generator Safety

12 Generator Safety

13 Grounding Instructions

Assembly Instructions

14 Assembly

Product Features

15 Automatic ON/OFF

15 Regulator

15 Tank Pressure Gauge

15 Safety Valve

15 Tank Drain Fitting

15 Safety Guard

Operating Instructions

- 16 Initial Start Up
- 16 Start Up
- 16 Storage
- 16 Shut Down

Maintenance

- 17 Daily
- 17 Weekly
- 17 Monthly
- 17 Six Months or 250 Operating Hours
- 17 Oil Change

Troubleshooting

- 18 Compressor
- 19 Generator

Components

- 20 Diagram
- 21 List



Attention: Completely read through the manual prior to the initial use of your compressor.

Using the Operator's manual

Thank you for choosing our compressor. The manual gives information regarding operation and maintenance of the Compressor. Be sure to read it carefully before operation.

Following the manual can ensure the user's safety and the best results from the compressor. All information and diagrams in this manual are in accordance with the newest products at the publishing time. We strive for accuracy and this manual is accurate for the models described at the time of printing. We reserve the right to make improvements or changes at any time without notice or obligation.

Please keep this manual with the compressor at all times, even if ownership of the compressor is transferred to someone else.

Model #	AC930HB	AC1330HEB2	AC1330HEBG2S	AC1330HB3000W
Engine	Honda GX270	Honda GX390	Honda GX390	Honda GX390
Watts (Comp. Off)	N/A	N/A	4000W	5500W
Watts (Comp. On)	N/A	N/A	3500W	5000W
Max PSI	175	175	175	175
CFM @175 PSI	16	23	16	22
Receptacles	N/A	N/A	4x NEMA 5-15R	1x 110V, 1x 220V



WARNING
ADVERTENCIA • AVERTISSEMENT

Cancer and Reproductive Harm
Cáncer y Daño Reproductivo
Cancer et dommages à la reproduction

www.P65Warnings.ca.gov

Congratulations on your purchase of a BE Power Equipment air compressor. You can be confident that this machine is constructed and tested with optimum performance and quality in mind.

Reading this manual will help get you the best results for set-up, operation, maintenance and avoid personal injury or damage to your machine. By knowing how best to operate this machine, you will be better positioned to show others who may also operate the unit.

All the information in this manual is based on the latest product information available at the time of printing. BE Power Equipment reserves the right to make changes at any time without notice or incurring any obligation.

Owner/Operator Responsibility

The owner/operator must have a thorough understanding of the operation, maintenance and dangers associated with using this machine. It must be understood that it is ultimately up to the owner/operator to safely use this machine as outlined in this manual.

This manual is considered a part of the machine and needs to be kept in a safe location. If the machine is resold or given to someone else, this manual needs to be included.

Product Registration

Please register your product online to get the maximum benefit from your warranty. Use the QR code below or register online at: bepowerequipment.com/product-registration



It is recommended that you record the product identification numbers in this manual. These numbers are important to have on hand if you need to contact technical support (1-866-850-6662). The model and serial number can be found on the box and on decal on the machine.

PRODUCT IDENTIFICATION

Model Number: _____

Serial Number: _____

Date of Purchase: _____

Dealer Name: _____



Safety Instructions

1. Carefully read through the entire owners manual before operating this compressor to ensure all safety precautions are adhered to.
2. After unpacking your new air compressor, please inspect it carefully for any damage that may have occurred during transit.
3. Do not operate this air compressor if damaged during shipment, handling, or misuse.
4. Damage may result in bursting, which can cause serious injury or property damage.
5. All damaged parts must be repaired or replaced as needed prior to operating this air compressor.
6. Check to see that all nuts, bolts and fittings are secure.
7. Check to see that the engine oil level is within an acceptable range. If it is too low, refer to the engine user manual for instruction on how to add or change oil.
8. Inspect hoses and cords to ensure that they are unfrayed and in good condition.
9. Please contact our customer service department at the numbers listed on the back of this instruction manual for any questions or comments regarding this air compressor.

Save these Instructions

SAFETY RULES















This is the safety alert symbol. It is used to alert you to potential personal injury hazards. Obey all safety messages that follow this symbol to avoid possible injury or death.

The safety alert symbol () is used with a signal word (DANGER, CAUTION, WARNING), a pictorial and/or a safety message to alert you to hazards.

DANGER indicates a hazard which, if not avoided, will result in death or serious injury.
WARNING indicates a hazard which, if not avoided, could result in death or serious injury.
CAUTION indicates a hazard which, if not avoided, might result in minor or moderate injury.
NOTICE indicates a situation that could result in equipment damage. Follow safety messages to avoid or reduce the risk of injury or death.

HAZARD SYMBOLS AND MEANINGS

			
EXPLOSION	FIRE	ELECTRIC SHOCK	TOXIC FUMES
			
KICKBACK	HOT SURFACE	WEAR EYE PROTECTION	SLIPPERY
			
FALL	FLUID INJECTION	MOVING PARTS	READ MANUAL

⚠ WARNING

AIR TANK WARNING: Drain liquid from air tank daily, or after each use, using the drain valve located on the bottom of the lower air tank. Failure to properly drain liquid from the tank will cause rust from moisture buildup. This weakens the tank and could lead to a violent tank explosion. Periodically inspect the tanks for unsafe conditions such as corrosion.

Never attempt to repair or make modifications to the tank or its attachments. Welding, drilling, or any other modifications may weaken the tank, which may result in damage from rupture or explosion. Never remove or attempt to adjust the pressure switch, safety valve, or other factory set operating pressures.

⚠ WARNING

FIRE WARNING: Avoid dangerous environments. Do not use the compressor near gasoline or other flammable materials. Keep work area well lit. Normal sparking of a motor or sparking from grinding metal could ignite fumes. Do not spray flammable materials in the vicinity of an open flame or other ignition source, including the air compressor itself. Do not direct paint or other spray material towards the compressor.

Read and follow all safety instructions for the material you are spraying. Be sure to use an approved respirator designed for use with your specific application.

⚠ WARNING

BREATHABLE AIR WARNING: This air compressor is not designed, nor intended to produce breathable air. Air produced by this unit may contain carbon monoxide or other toxic vapors.

Do not inhale air from the compressor or from a breathing device connected to it.

 **WARNING**

AIR TOOLS AND ACCESSORIES WARNING: Do not exceed the pressure rating of any air tools, spray guns, air accessories, or inflatables. Excess pressure can cause them to explode, resulting in serious injury. Follow the manufacturers recommended pressure settings for all air tools and air accessories.

 **WARNING**

Do not direct compressed air stream at people or pets. The powerful compressed air stream can damage exposed skin and easily propel loose dirt or other small objects. Always wear eye protection that meets ANSI Z28.1 specifications.

 **WARNING**

Keep hands and fingers away from exposed metal parts on a running air compressor. Air compressors generate significant heat during normal operation, which can cause serious burns. The compressor will remain hot for some time after operation and should not be touched or moved until cool.

GENERAL SAFETY INFORMATION



Do not operate unit if damaged during shipping, handling or use. Damage may result in bursting and cause injury or property damage.

Since the air compressor and other components (filters, lubricators, hoses, etc.) used, make up a high pressure pumping system, the following safety precautions must be observed at all times:

1. Read all manuals included with this product carefully. Be thoroughly familiar with the controls and the proper use of the equipment.
2. Follow all local electrical and safety codes
3. Only persons well acquainted with these rules of safe operation should be allowed to use the compressor.
4. Keep visitors away and do not allow children in the work area.
5. Wear safety glasses and use hearing protection when operating the pump or unit.
6. Do not stand on or use any part of the unit as a handhold.
7. Before each use, inspect the compressor system and electrical components for signs of damage, deterioration, weakness, or leakage. Repair or replace defective items before using.
8. Check all fasteners at frequent intervals and tighten if needed.
9. Keep fingers away from a running compressor; fast moving and hot parts will cause injury and/or burns.
10. If the equipment starts to vibrate in an abnormal manner, STOP the engine/motor and check immediately for the cause. Vibration is generally a warning of trouble.
11. To reduce the risk of fire, keep engine/motor exterior free of oil, solvent, or excessive grease. Never remove or attempt to adjust safety valve. Keep safety valve free from paint and other accumulations.
12. Never attempt to repair or modify a tank. Welding, drilling or any other modification will weaken the tank resulting in damage from rupture or explosion. Always replace worn or damaged tanks. Drain liquid from tank daily.
13. Tanks rust from moisture build-up, which weakens the tank. Make sure to drain tank daily and inspect periodically for unsafe conditions such as rust formation and corrosion.
14. Fast moving air will stir up dust and debris which may be harmful. Release air slowly when draining moisture or depressurizing the compressor system.
15. Do not attempt to open/drain the air tank when it contains more than 10 PSI of pressure. Remove excess pressure with an air tool before opening the drain valve.
16. Ensure that nothing is plugged in to the generator before turning the engine on.

SPRAYING PRECAUTIONS

17. Do not smoke when spraying paint, insecticides, or other flammable substances.
18. Use a face mask/respirator when spraying and spray in a well ventilated area to prevent health and fire hazards.
19. Do not direct paint or other sprayed material at the compressor. Locate compressor as far away from the spraying area as possible to minimize overspray accumulation on the compressor.
20. When spraying or cleaning with solvents or toxic chemicals, follow the instructions provided by the chemical manufacturer.

 WARNING	
	Do not spray flammable materials in vicinity of open flame or near ignition sources including the compressor unit.

HOSE PRECAUTIONS

21. Inspect hose before use. Do not exceed working pressure marked on hose. Do not twist, bend knot, or abrade hose. Do not wrap hose around body.
22. Keep away from hot surfaces and chemicals.

Installation**INSTALLATION AND LOCATION**

The compressor must be used on a stable level surface. The air compressor must be used in a clean and well-ventilated area. The compressor requires an unobstructed airflow and must be located a minimum of 18 inches from any walls or other obstructions.

Extension Cord Length	Wire Size (A.W.C.)
Up to 25 Feet	14
26 to 50 Feet	12
51 to 100 Feet	10



GENERATOR SAFETY

This unit is equipped with a grounding terminal for your protection. Always complete the ground path from the unit to an external ground source as instructed in the following page.

The unit is a potential source of electrical shock if not kept dry. Keep the unit dry and do not use in rain or wet conditions. To protect from moisture, operate it on a dry surface under an open, canopy-like structure. Dry your hands if wet before touching the unit.

Plug appliances directly into the unit. Or, use a heavy duty, outdoor-rated extension cord that is rated (in watts or amps) at least equal to the sum of the connected appliance loads. Check that the entire cord is free of cuts or tears and that the plug has all three prongs, especially a grounding pin.

NEVER try to power house wiring by plugging the unit into a wall outlet, a practice known as "back feeding". This is an extremely dangerous practice that presents an electrocution risk to utility workers and neighbors served by the same utility transformer. It also bypasses some of the built-in household circuit protection devices.

If you must connect the unit to the house wiring to power appliances, have a qualified electrician install the appropriate equipment in accordance with local electrical codes. Or, check with your utility company to see if it can install an appropriate power transfer switch.

For power outages, permanently installed stationary units are better suited for providing backup power to the home. Even a properly connected portable unit can become overloaded. This may result in overheating or stressing the unit components, possibly leading to a unit failure. These generators are intended to provide power for various tools and workshop equipment, not appliances around the home.

This product must be grounded. Should a malfunction occur, grounding provides the path of least resistance for the electric current, reducing the risk of electrocution.

The screw and ground terminal on the frame must always be used to connect the unit to a suitable ground source. The ground path should be made with #8 size wire. Connect the terminal of the ground wire between the star washers and screw then tighten the screw fully. Connect the other end of the wire securely to a suitable ground source.

The National Electric Code contains several practical ways in which to establish a good ground source. Examples given below illustrate a few of the ways in which a good ground source may be established.

A metal underground water pipe in direct contact with the earth for at least 10 feet can be used as a grounding source. If a pipe is unavailable, an 8 foot length of pipe or rod may be used as the ground source. The pipe should be 3/4 inch trade size or larger and the outer surface must be noncorrosive. If a steel or iron rod is used it should be at least 5/8 inch diameter and if a nonferrous rod is used it should be at least 1/2 inch diameter and be listed as material for grounding.

Drive the rod or pipe to a depth of 8 feet. If a rock bottom is encountered less than 4 feet down, bury the rod or pipe in a trench. All electrical tools and appliances operated from this unit, must be properly grounded by use of a third wire or be "Double Insulated".



It is recommended to:

1. Use electrical devices with 3 prong power cords.
2. Use an extension cord with a 3 hole receptacle and a 3 prong plug at the opposite ends to ensure continuity of the ground protection from the unit to appliance.

We strongly recommend that all applicable federal, state and local regulations relating to grounding specifications be checked and adhered to.

Assembly

Read all safety instructions before using air compressor.

 WARNING	
 oil	The compressor is shipped without oil in the crankcase. Add oil as indicated below.

Check Oil Level Daily		
--------------------------	---	---

1. After opening the carton, please remove all parts and check against photograph on carton. If any parts are missing, please call 1-866-850-6662.
2. Place air compressor on a flat, level surface.
3. Pour supplied oil into crankcase until the oil level reaches the red dot in the oil level sight glass. Be careful not to overfill.

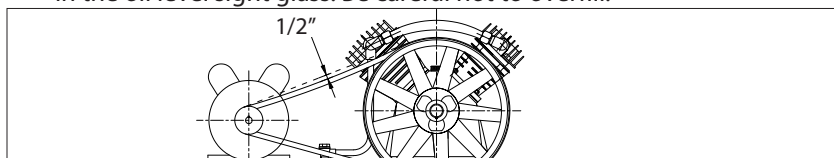

4. Adjust tension of belt to ensure that a maximum of 1/2" / 12mm of slack exists when pressure is placed on belt at centre line.
NOTE: If the belt is too tight, overloading of the motor will occur. This will cause the motor to overheat. If the belt is installed too loose, it will slip and unstable operation and vibration will occur. **Caution** - The rotating direction for the flywheel must follow the arrow shown on the belt guard.
5. Close the tank drain valve on the bottom of the air tank by turning the valve clockwise until it's fully closed.
6. Attach the air coupler to the compressor regulator valve. Use Teflon thread-sealing tape on the threads to make sure you have an airtight connection. Do not over tighten fittings.
7. Attach the supplied air filter to the air intake port on the pump head.
8. Attach air hose and any desired air accessories (which are not included). Use Teflon thread-sealing tape on the threads to make sure you have an airtight connection. Do not over tighten fittings.

NOTICE

Do not operate the compressor without lubricant or with low lubricant level. We are not responsible for damage caused to the compressor due to operation without proper lubrication.

Product Features

1. Belt Drive System

This keeps the pump RPM low and running cooler to extend its performance and life span.

2. Regulator

The regulator allows you to select the amount of air pressure that is output through the air hose into tools and accessories. Refer to the air delivery requirements of your tools for the proper pressure settings.

3. Tank Pressure Gauge

The tank pressure gauge provides a reading of the air pressure inside of the compressor tank.

4. Safety Valve

This compressor is equipped with a safety valve switch that will engage when the pressure in the tank exceeds the maximum rated pressure. DO NOT attempt to modify or remove safety valve.

5. Tank Drain Fitting

Water is produced whenever air is compressed. It is critical to drain water from the air tank on this compressor frequently. If unit is used only occasionally, tank should be drained after each use and prior to the next use. To drain the tank, slowly open the tank drain fitting by turning clockwise. Once all water has drained out, close the fitting securely.

NOTE: tank will not pressurize while fitting is open.

6. Safety Guard

The belt drive mechanism is protected by a metal guard. Do not attempt to modify or remove this safety guard.

Operating Instructions

Initial Start Up

1. Disconnect tools and/or accessories from the air hose and generator power outlets (if applicable).
2. Open the tank drain valve to allow air to escape. This helps prevent air pressure buildup in the air tank.
3. Check to see that the belt is installed properly with the correct tension.
4. Flip the pilot valve to the upright position. This provides a loadless start.
5. Run the compressor for at least 2 minutes in this no-load position to lubricate the bearings and piston.
6. Turn off compressor, drain liquid from tanks and close drain valve.

Start Up

1. Slowly open tank drain by turning clockwise. Allow any water in tank to drain out. Close fitting securely.
2. Before starting the compressor, check for broken components and accessories, and check for damage to the hose.
3. Make sure the power switch on the engine is turned to the "O"(OFF) position.
4. Attach desired tool to the end of the air hose and plug in any items you wish to power to the generator
5. Turn the ON/OFF switch to the "I"(ON) position.
6. Adjust regulator knob to desired pressure level once the pump has shut off and the compressor has stopped running.

Storage

1. Disconnect tools and/or accessories from the air hose and unplug all cords from the generator (if applicable).
2. Locate drain valve on bottom side of tank.
3. Open drain valve to release remaining pressurized air and moisture from the air tank. Moisture buildup in the tank is normal with air compressors, so a small amount of water may come out while draining the tank. Draining the tank is vital for longevity and safety of your air compressor.
4. Close valve and store the compressor in a cool, dry place.

Shut Down

1. Turn the ON/OFF switch to the OFF position.
2. Rotate the pressure regulator knob counterclockwise until it is fully closed. Check regulated pressure gauge to ensure that it reads 0 PSI.
3. Remove air hose and other connected accessories.
4. Slowly open air tank drain valve to release remaining pressurized air, and tilt unit to fully drain accumulated liquid from air tanks. A small amount of moisture build-up in the tank is normal. Draining the tank is vital for the longevity and safety of your air compressor.
5. Close drain valve.
6. Allow compressor to cool down and disconnect all items from the air hoses and generator receptacles.

Maintenance

When performing any maintenance or service

- The air compressor must be turned off.
- Drain tanks.
- Allow compressor to cool down.
- Disconnect all air hoses and unplug all items from the generator.

Daily

- Check oil level.
- Drain accumulated liquid from tanks.
- Check for oil leaks.
- Check for unusual noise and/or vibrations
- Check that all fasteners are secure.

Weekly

- Check safety relief valve.
- Inspect and clean air filter.
- Clean breather holes on oil check dipstick.

Monthly

- Check for air leaks.
- Apply a solution of soapy water around joints.
- Look for air bubbles around joints when compressor reaches the pressure cut-out limit and pump turns off.
- Adjust belt tension and replace if worn or damaged.

Six Months or 250 Operating Hours

- Change compressor oil.
- Use only SAE 20 or SAE 30 weight non-detergent oil.
- Replace oil more frequently when used in dusty operating environments.

Oil Change

1. Place oil drain pan below oil drain plug. This is located just below the oil dipstick. See engine manual for precise location.
2. Remove dipstick to allow air to enter crankcase.
3. Remove oil drain plug.
4. Allow oil to drain completely.
5. Clean and replace oil drain plug.
6. Refill crankcase with SAE 20 or SAE 30 weight non-detergent oil to red dot on oil level sight glass. Be careful not to overfill.

Compressor

Problem	Possible Cause	Solutions
Compressor stalls and dies	<ol style="list-style-type: none"> 1. Drive engine low on fuel. 2. Compressor check valve not functioning. 3. Compressor Pilot valve not functioning. 4. Spark Plug in engine is bad. 5. Drive engine low on oil. 	<ol style="list-style-type: none"> 1. Check fuel level in drive engine. 2. Inspect compressor check valve. 3. Check drive engine spark plug. 4. Check oil level on compressor drive engine. 5. Check oil on compressor pump.
Compressor is running but is not compressing air	<ol style="list-style-type: none"> 1. Compressor pilot valve is actuated. 2. Compressor pilot valve is malfunctioning. 3. Compressor pump head unloaders stuck engaged. 	<ol style="list-style-type: none"> 1. Check pilot valve to make sure it is in the proper position. 2. Replace compressor pilot valve. 3. Check and clean compressor pump head unloaders.
Compressor does not idle up for compression	<ol style="list-style-type: none"> 1. Throttle control valve (bullwhip) not engaging. 2. Throttle control valve cable broken. 3. Drive engine throttle connection damaged. 	<ol style="list-style-type: none"> 1. Check throttle control valve (bullwhip) for proper function. 2. Replace throttle control valve. 3. Check drive engine throttle connection.
Compressor pump knocking	<ol style="list-style-type: none"> 1. Loose motor pulley or compressor flywheel. 2. Low oil level in compressor pump. 3. Carbon build up on valve and piston. 	<ol style="list-style-type: none"> 1. Tighten pulley or flywheel. 2. Keep oil level at recommended level for proper operation. 3. Only use factory recommended oil.

Excessive oil discharge in air (All Compressors have a small amount of oil carry over in compression)	<ol style="list-style-type: none"> 1. Worn piston rings or cylinder. 2. Restricted air intake. 3. Oil level to high. 4. Compressor has exceeded duty cycle. 	<ol style="list-style-type: none"> 1. Clean or replace air filters. 2. Reduce oil level to recommended amount. 3. Reduce compressor duty cycle (repair leaks or add another unit to handle the excess demand).
Compressor Overheating	<ol style="list-style-type: none"> 1. Poor ventilation. 2. Dirty cooling surfaces. 3. Compressor is out of its operating duty cycle. 	<ol style="list-style-type: none"> 1. Relocate compressor to any area with better ventilation (at least 18 inches from the nearest wall). 2. Clean all cooling surfaces. 3. Reduce compressor duty cycle (repair leaks or add another unit to handle the excess demand).
Excessive belt wear	<ol style="list-style-type: none"> 1. Pulley out of alignment. 2. Improper belt tension. 3. Pulley damaged or loose. 	<ol style="list-style-type: none"> 1. Realign pulley with flywheel. 2. Readjust belt tension.

Compressor won't start in cold weather	<ol style="list-style-type: none"> 1. Bad check valve. 2. Compressor has the wrong grade of oil. 3. Control lines frozen. 	<ol style="list-style-type: none"> 1. Use IS 100 (30W) compressor oil for cold weather conditions. 2. Move compressor to a warmer location. 3. Put a heat lamp on compressor to maintain above freezing temperatures.
Compressor is vibrating excessively	<ol style="list-style-type: none"> 1. Compressor is not properly mounted on vibration isolation pads. 2. Compressor pulley is out of alignment. 3. Engine is low on fuel or throttle is out of adjustment. 	<ol style="list-style-type: none"> 1. Properly mount compressor on vibration isolation pads. 2. Re-align pulleys. 3. Check drive engine oil and fuel level. 4. Re-adjust engine throttle control (bull whip).

Generator

Problem	Possible Cause	Corrective Action
Low Voltage	Engine Speed is too low	Replace or repair engine throttle
	Generator is overloaded	Reduce load on generator by unplugging components
Circuit Breaker Trips	Defective load connected to generator	Disconnect load
	Defective Receptacle	Replace the receptacle
	Generator is overloaded	Reduce load on generator
Voltage is too high	Engine speed is too high	Reduce engine speed
Unit is over-heating	Generator is overloaded	Reduce generator load
	Insufficient Ventilation	Improve air flow in your workspace
No power output	Disconnect Load	Disconnect load
	Broken or loose wire Defective receptacle Defective stator Defective rotor Defective capacitor	For any defective components, have the generator inspected by a certified technician
	Circuit breaker tripped	Reset the circuit breaker

Please Note: The following diagram is intended for general reference of your compressor. Your unit may differ slightly from the unit shown below. For specific product information and breakdowns, visit **BEPOWEREQUIPMENT.COM**

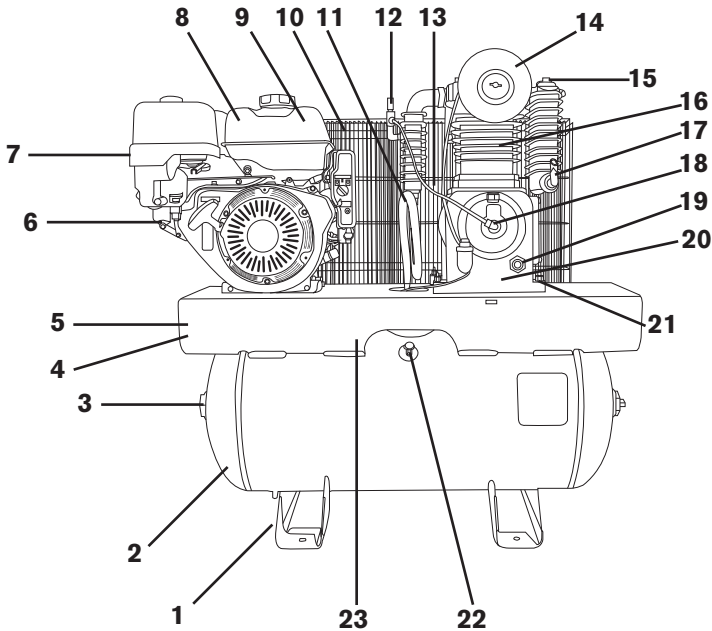

AC1330HEBG2S & AC1330HB3000W feature a generator located between the air pump and the engine. See the generator manual included with these compressors for more information.

REF #	Description
1	Manual Tank Drain
2	30 Gallon 200 PSI Tank
3	Tank Discharge Port
4	Pilot Valve (Pressure Control)
5	Pressure Gauge
6	Throttle Control (Bull Whip)
7	Drive Engine
8	Drive Engine Pulley
9	Drive Engine Pulley Mounting Hub
10	Reciprocating Compressor Drive Belt
11	Reciprocating Pump Discharge Line
12	250 PSI Discharge Safety Valve
13	Reciprocating Pump Discharge Fitting
14	Reciprocating Pump Air Filter Element & Housing
15	Belt Guard
16	Reciprocating Compressor Pump
17	Inner Stage 70 PSI Safety Valve
18	Centrifugal Unloader
19	Oil Sight Glass
20	Oil Drain Tube
21	Reciprocating Pump Mounting Bolts
22	Tank Safety Valve 200 PSI
23	Tank Check Valve

BE

THE POWER YOU NEED.

**If you need assistance with the
assembly or operation of this
Compressor please call**

1-866-850-6662



***30 GALLON AIR
COMPRESSEUR***

AC930HB
AC1330HEB2
AC1330HEBG2S
AC1330HB3000W

USER MANUAL

INTRODUCTION

4 Utilisation du manuel de l'opérateur

CARACTÉRISTIQUES

4 Spécifications

IDENTIFICATION DU PRODUIT

5 Numéros d'identification d'enregistrement

SÉCURITÉ

6 Consignes de sécurité

7 Règles de sécurité

7 Symboles de danger et significations

10 Informations générales de sécurité

SÉCURITÉ ET INSTALLATION

11 Précautions de pulvérisation

11 Précautions de tuyau

11 Installation et emplacement

11 rallonges

GÉNÉRATEUR DE SÉCURITÉ

12 Sécurité du générateur

13 Instructions de mise à la terre

INSTRUCTIONS DE MONTAGE

14 Assemblée

CARACTÉRISTIQUES DU PRODUIT

15 automatique ON / OFF

15 Régulateur

15 Manomètre de pression du réservoir

15 soupape de sécurité

15 Raccord de vidange de réservoir

15 Garde de sécurité

MODE D'EMPLOI

16 Démarrage initial

16 Démarrage

16 Stockage

16 Arrêtez

ENTRETIEN

17 tous les jours

17 Hebdomadaire

17 Mensuel

17 Six mois ou 250 heures de fonctionnement

17 Changement d'huile

DÉPANNAGE

18 Tableau de dépannage

19 Tableau de dépannage

LES PIÈCES

20 Schéma des pièces

21 Liste des pièces



Lisez le guide de l'utilisateur entièrement avant d'utiliser l'appareil pour la première fois.

Utilisation du guide de l'utilisateur

Merci d'avoir choisi notre compresseur! Ce guide de l'utilisateur contient de l'information concernant l'utilisation et l'entretien du compresseur. Assurez-vous de le lire attentivement avant de l'utiliser.

Les consignes contenues dans ce guide peuvent aider l'utilisateur à obtenir de meilleurs résultats d'utilisation tout en assurant une utilisation sécuritaire. Tous les informations et diagrammes contenus dans ce guide correspondent aux modèles les plus récents au moment de la publication. Nous mettons beaucoup d'efforts afin que ces informations soient le plus exactes possible. Nous nous gardons le droit de modifier ce guide de l'utilisateur, en tout ou en partie, sans avis préalable ni obligation.

Assurez-vous de toujours garder ce guide avec l'appareil, même s'il change de propriétaire.

Model #	AC930HB	AC1330HEB2	AC1330HEBG2S	AC1330HB3000W
Engine	Honda GX270	Honda GX390	Honda GX390	Honda GX390
Watts (Comp. Off)	N/A	N/A	4000W	5500W
Watts (Comp. On)	N/A	N/A	3500W	5000W
Max PSI	175	175	175	175
CFM @175 PSI	16	23	16	22
Receptacles	N/A	N/A	4x NEMA 5-15R	1x 110V, 1x 220V

Félicitations pour votre achat d'un compresseur d'air BE Power Equipment. Vous pouvez être sûr que cette machine a été construite et testée dans un souci de performance et de qualité optimales.

Lire ce manuel vous permettra d'avoir les meilleurs résultats pour préparer, mettre en marche, entretenir et éviter des blessures personnelles ou dommage à votre appareil. En sachant comment opérer votre appareil adéquatement, vous serez en mesure de le montrer aux autres personnes qui opéreraient l'appareil.

Toutes les informations dans ce manuel sont basés sur les informations disponible lors de l'impression. Be Power Equipment se réserve le droit de faire des changements à n'importe quel moment sans préavis ou obligation.

Responsabilité du Propriétaire/Opérateur

Le propriétaire/opérateur doit avoir une compréhension approfondie du fonctionnement, de l'entretien et dangers associé à l'utilisation de cet appareil. Il faut comprendre que c'est la responsabilité du propriétaire/opérateur d'utiliser cet appareil en toute sécurité tel que mentionné dans ce manuel.

Ce manuel est considéré comme une pièce de l'appareil et doit être garder dans un endroit sécuritaire. Si l'appareil est revendu ou donné à quelqu'un d'autre, ce manuel doit être inclus.

Enregistrement de la Garantie du Produit

Vous devez enregistrer votre produit sur notre site internet pour la garantie. Svp visitez notre site internet sur ce lien et remplir toutes les informations requises. bepowerequipment.com/product-registration



Enregistrement et Identification du Produit

Il est recommandé d'enregistrer l'identification du produit dans ce manuel. Il est important d'avoir ces numéros sous la main si vous avez besoin de contacter le support technique (1-866-850-6662). Les numéros du modèle et de série peuvent être trouvé sur la boîte et sur l'autocollant de l'appareil.

IDENTIFICATION DE PRODUIT

Numéro de Modèle: _____

Numéro de Série: _____

Date d'Achat: _____

Nom du Détaillant: _____

Consignes de Sécurité

- Veuillez lire le manuel de l'utilisateur attentivement et en entier avant d'opérer ce compresseur.
- Gardez le manuel avec vos dossiers importants afin de conserver les consignes de sécurité, les procédures opérationnelles et la garantie.
- Après avoir déballé votre nouveau compresseur, veuillez SVP l'examiner attentivement afin de détecter tout dommage ayant possiblement eu lieu lors du transit.
- Ne pas opérer le compresseur d'air si ce dernier a été endommagé pendant l'envoi, la manipulation ou lors d'un mauvais usage.
- Ces dommages pourraient entraîner une explosion, ce qui pourrait causer de graves blessures ou des dommages à votre propriété.
- Toutes pièces endommagées doivent être réparées ou remplacées selon le besoin avant l'opération de ce compresseur d'air.
- Assurez-vous que tous les écrous, les boulons et les ferrures d'attache sont fixés solidement.
- Pour toutes questions, veuillez communiquer avec notre département du service à la clientèle aux numéros apparaissant sur la couverture arrière de ce manuel d'instructions.

Conservez ces consignes

RÈGLES DE SÉCURITÉ



Ceci est le symbole d'alerte de sécurité. Il est utilisé afin de vous avertir d'un risque potentiel de blessure. Suivez toujours les indications suivant ce symbole afin d'éviter des blessures ou même la mort.

Ce symbole () est utilisé avec un mot d'avertissement (DANGER, ATTENTION, AVERTISSEMENT), un pictogramme ou un message d'avertissement pour vous informer du risque.

DANGER indique un risque qui, s'il n'est pas évité, entrainera de graves blessures ou la mort.

AVERTISSEMENT indique un risque qui, s'il n'est pas évité, pourrait entrainer de graves blessures ou la mort.

MISE EN GARDE indique un risque qui, s'il n'est pas évité, pourrait entrainer des blessures mineures.

Remarque indique une situation qui pourrait entrainer des dommages matériels. Suivez ces consignes afin d'éviter ou de réduire les risques de blessures ou de mortalité.

Symboles de risque et significations



EXPLOSION



INCENDIE



ELECTROCUTION



VAPEURS
TOXIQUES



CONTRECOUP



SURFACE CHAUD



OBJET PROJETES



SOL GLISSANT



CHUTE



INJECTION
DE LIQUID



ENGRENAGE
ROTATIF



LIRE LE MANUAL



AVERTISSEMENT



AVERTISSEMENT POUR LE RÉSERVOIR D'AIR:

Drainez le liquide du réservoir d'air de façon quotidienne, ou après chaque usage, en utilisant le robinet de vidange situé sur le dessous du réservoir d'air du bas. Si le réservoir n'est pas proprement vidé, une accumulation de vapeurs d'eau pourrait causer de la rouille, ce qui affaiblit le réservoir et pourrait engendrer une explosion violente de celui-ci. Vérifiez périodiquement les réservoirs pour des conditions dangereuses telle la corrosion.

Ne jamais tenter de réparer ou de modifier le réservoir ou ses attachements. Le soudage, le forage ou toute autre modification peut affaiblir le réservoir, ce qui pourrait engendrer des dommages de rupture ou d'explosion. Ne jamais enlever ou tenter d'ajuster le manostat, la soupape de sûreté ou autres pressions d'utilisation réglées en usine.



AVERTISSEMENT



AVERTISSEMENT DE FEU: Évitez les environnements dangereux. N'utilisez pas le compresseur près de l'essence ou autre matériau combustibles. Gardez votre lieu de travail bien illuminé. La formation d'étincelles par le moteur ou le broyage de métaux pourrait causer un feu. Ne vaporisez pas de matériaux combustibles en proximité d'une flamme nue ou une source d'inflammation, ce qui inclut le compresseur d'air lui-même. Ne dirigez pas de peinture ou autre forme de matériaux vaporisés en direction du compresseur.

Veuillez lire et suivre toutes directives d'utilisation du matériel que vous vaporisez. Assurez-vous de porter un appareil respiratoire conçu pour votre utilisation particulière.



AVERTISSEMENT



AVERTISSEMENT D'AIR RESPIRABLE: Ce compresseur d'air n'est pas conçu ou destiné à produire de l'air respirable. L'air produit par cet engin pourrait possiblement contenir du monoxyde de carbone ou autres vapeurs toxiques.

Ne respirez pas l'air produit par le compresseur ou d'un appareil respiratoire qui y est branché.

**AVERTISSEMENT****AVERTISSEMENT POUR OUTILS À AIR COMPRIMÉ ET ACCESSOIRES:**

N'excédez jamais la limite maximale de pression des outils à air comprimé, des fusils vaporisateurs ou des outils pneumatiques. La pression excessive peut causer des explosions et de graves blessures. Veuillez toujours suivre les consignes recommandées par les fabricants à l'égard des paramètres de pression pour tous les outils à air comprimé.

**AVERTISSEMENT**

Ne dirigez jamais un jet d'air comprimé à une personne ou un animal. Le jet puissant d'air comprimé peut endommager la peau et projeter de la poussière et d'autres petits objets à une haute vitesse, pouvant causer de graves blessures. Veuillez toujours porter des lunettes de sécurité qui rencontrent les spécifications du ANSI Z28.1. N'utilisez rien d'autre que les soufflettes approuvées par la Loi de sécurité et de salubrité au travail.

**AVERTISSEMENT**

Gardez vos mains et vos doigts loin de toute partie de métal d'un outil fonctionnant à l'air comprimé. Des compresseurs à air génèrent une chaleur significative lorsqu'en opération et peuvent donc causer de graves brûlures. Le compresseur demeurera chaud pour une période de temps suite à l'opération et ne devrait donc pas être touché ou bougé jusqu'à ce qu'il refroidisse.

Généralités sur la Sécurité

Ne pas utiliser un appareil qui a été endommagé pendant le transport, la manipulation ou l'utilisation. Le dommage peut mener à une explosion et peut causer des blessures ou dommages matériels. Puisque le compresseur d'air et les autres composants (filtres, lubrificateurs, tuyaux, etc.) utilisés forment un système de pompage haute pression, il faut respecter les précautions suivantes en tout temps :

1. Lire attentivement tous les manuels inclus avec ce produit. Se familiariser avec ce produit, ses commandes et son utilisation correcte.
2. Suivre tous les codes de sécurité locaux ainsi que les codes nationaux
3. Seules les personnes bien familiarisées avec ces règles d'utilisation doivent être autorisées à se servir du compresseur.
4. Garder les visiteurs à distance et NE JAMAIS laisser les enfants dans l'endroit de travail.
5. Utiliser des lunettes de sécurité et une protection auditive pendant l'utilisation de la pompe ou de l'appareil.
6. Ne pas se tenir debout ni utiliser la pompe ou l'appareil comme une prise.
7. Inspecter le système d'air comprimé et pièces détachées électriques pour toute indication de dommage, détérioration, faiblesse ou fuites avant chaque utilisation. Réparer ou remplacer toutes pièces défectueuses avant l'utilisation.
8. Inspecter le niveau de serrage de toutes les attaches régulièrement.

**AVERTISSEMENT**

Les pièces du compresseur peuvent être chaudes, même si l'appareil est hors circuit.

9. Garder les doigts loin du compresseur ; les pièces mobiles et chaudes peuvent causer des blessures et/ou des brûlures.
10. Si l'équipement vibre anormalement, ARRÊTER le moteur et l'inspecter immédiatement. La vibration est généralement une indication de problème.
11. Pour réduire le risque d'incendie, garder l'extérieur du moteur libre d'huile, de solvant ou de graisse excessive. Ne jamais enlever ni essayer d'ajuster la soupape de sûreté. Garder la soupape de sûreté libre de peinture et d'autres accumulations.
12. Ne jamais essayer de réparer ou de modifier un réservoir ! Le soudage, perçage ou autres modifications peuvent affaiblir le réservoir et peuvent résulter en dommage de rupture ou d'explosion. Toujours remplacer un réservoir usé, fendu ou endommagé. Purger le réservoir quotidiennement.

13. L'accumulation d'humidité cause la rouille qui peut affaiblir le réservoir. Purger le réservoir quotidiennement et l'inspecter périodiquement pour de conditions dangereuses comme la rouille et la corrosion.
14. L'air mouvant peut agiter la poussière et le débris, ce qui peut être dangereux. Lâcher l'air lentement en purgeant l'humidité ou pendant la dépressurisation du système du compresseur.

Précautions du Pulvérisations

15. Ne pas fumer pendant la pulvérisation de la peinture, d'insecticides ou autres matières inflammables.
16. Utiliser un masque/respirateur pendant la pulvérisation et pulvériser dans un endroit bien ventilé pour éviter le risque de blessures et d'incendie.
17. Ne pas diriger la peinture ou autre matériel pulvérisé vers le compresseur. Situer le compresseur aussi loin que possible de l'endroit de pulvérisation pour réduire l'accumulation de surpulvérisation sur le compresseur.
18. Suivre les instructions du fabricant de produits chimiques pendant la pulvérisation ou le nettoyage avec des solvants ou produits chimiques toxiques.

 AVERTISSEMENT	
	Ne pas pulvériser les matériaux inflammables dans un endroit de flamme ouverte ni près d'une source d'ignition y compris le compresseur.

Précautions pour les Tuyaux

1. Inspecter le tuyau avant l'utilisation. Ne pas dépasser la pression de service indiquée sur le tuyau. Ne pas plier, faire un noeud ou érafler le tuyau.
2. Ne pas enrouler le tuyau autour du corps.

INSTALLATION ET EMPLACEMENT

Le compresseur doit être utilisé sur une surface stable et à niveau. Le compresseur à air doit être utilisé dans un endroit propre et bien aéré. Le compresseur nécessite un apport et des sorties d'air libres de toute obstruction et doit être localisé à au moins 18 pouces de tout mur ou autres obstructions.

Longueur du cordon prolongateur	Grosueur du fil électrique (A.W.C.)
Jusqu'à 25 pieds	14
De 26 à 50 pieds	12
De 51 à 100 pieds	10



SÉCURITÉ DU GÉNÉRATEUR

Cette unité est équipée d'un terminal de mise à la terre pour votre protection. Toujours compléter le chemin de terre de l'unité à une source de masse externe comme indiqué dans la page suivante.

L'unité est une source potentielle de choc électrique si elle n'est pas gardée au sec. Gardez l'appareil au sec et ne l'utilisez pas sous la pluie ou dans des conditions humides. Pour protéger de l'humidité, opérez-le sur une surface sèche sous une structure ouverte ressemblant à un auvent. Séchez vos mains si elles sont mouillées avant de toucher l'appareil.

Branchez les appareils directement dans l'appareil. Ou, utilisez un service lourd, évalué en plein air une rallonge nominale (en watts ou en ampères) au moins égale à la somme des charges de l'appareil connecté. Vérifiez que le cordon entier est exempt de coupures ou de déchirures et que la prise comporte les trois broches, en particulier une broche de mise à la terre.

N'essayez JAMAIS d'alimenter le câblage de la maison en branchant l'unité dans une prise murale, une pratique connue sous le nom de «alimentation arrière». Il s'agit d'une pratique extrêmement dangereuse qui présente un risque d'électrocution pour les travailleurs des services publics et les voisins desservis par le même transformateur de services publics. Il contourne également certains des dispositifs de protection des circuits domestiques intégrés.

Si vous devez connecter l'unité au câblage de la maison pour alimenter les appareils, demandez à un électricien qualifié d'installer l'équipement approprié conformément aux codes électriques locaux. Ou, vérifiez auprès de votre compagnie de services publics pour voir si elle peut installer un commutateur de transfert de puissance approprié.

Pour les coupures de courant, les unités stationnaires installées en permanence sont mieux adaptées pour fournir une alimentation de secours à la maison. Même une unité portable correctement connectée peut devenir surchargée. Cela peut entraîner une surchauffe ou une sollicitation des composants de l'unité, pouvant entraîner une défaillance de l'unité.

Ce produit doit être mis à la terre. En cas de dysfonctionnement, la mise à la terre fournit le chemin de moindre résistance au courant électrique, ce qui réduit le risque d'électrocution.

La borne de vis et de terre sur le châssis doit toujours être utilisée pour connecter l'unité à une source de masse appropriée. Le chemin de terre doit être fait avec du fil de calibre n° 8. Connectez la borne du fil de terre entre les rondelles en étoile et vis, puis serrez complètement la vis. Connectez l'autre extrémité du fil solidement à une source de masse appropriée.

Le National Electric Code contient plusieurs façons pratiques d'établir une bonne source au sol. Les exemples donnés ci-dessous illustrent quelques-unes des façons dont une bonne source peut être établie.

Un tuyau d'eau souterrain métallique en contact direct avec la terre sur au moins 10 pieds peut être utilisé comme source de mise à la terre. Si un tuyau n'est pas disponible, une longueur de 8 pieds de tuyau ou de tige peut être utilisée comme source de masse. Le tuyau doit avoir une taille de commerce de 3/4 pouce ou plus et la surface extérieure doit être non corrosive. Si une tige en acier ou en fer est utilisée, elle doit avoir un diamètre d'au moins 5/8 pouce et si une tige non ferreuse est utilisée il devrait être au moins 1/2 pouce de diamètre et être énuméré en tant que matériel pour la mise à la terre.

Conduisez la tige ou le tuyau à une profondeur de 8 pieds. Si l'on rencontre un fond rocheux à moins de 4 pieds, enterrer la tige ou le tuyau dans une tranchée. Tous les outils électriques et les appareils fonctionnant à partir de cet appareil doivent être correctement mis à la terre au moyen d'un troisième fil ou être «à double isolation».

Il est recommandé de:

1. Utilisez des appareils électriques avec des cordons d'alimentation à 3 broches.
2. Utilisez une rallonge avec un réceptacle à 3 trous et un 3 broches brancher aux extrémités opposées pour assurer la continuité du sol protection de l'unité à l'appareil.

Nous recommandons fortement que toutes les réglementations fédérales, étatiques et locales applicables relatives aux spécifications de mise à la terre soient vérifiées et respectées.

Assemblage

Lisez toutes les consignes de sécurité avant d'utiliser le compresseur.



AVERTISSEMENT



Le compresseur vous est envoyé sans huile dans le carter. Veuillez ajouter l'huile selon les directives ci-dessous.

Vérifiez le niveau d'huile quotidiennement.

Niveau d'huile Ok

Ajoutez de l'huile immédiatement

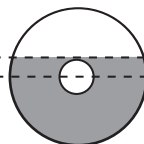

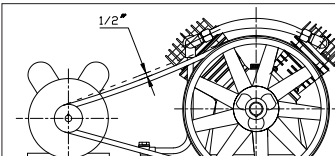
- Après avoir déballé la cartouche, veuillez enlever toutes les pièces et prendre connaissance de la photo qui figure sur la cartouche. Si vous remarquez qu'il a des pièces manquantes, veuillez communiquer avec nous au 1-866-850-6662.
- Placez le compresseur d'air sur une surface à niveau plate.
- Versez l'huile fournie dans le carter jusqu'à ce que le niveau de l'huile atteigne le point rouge sur la vitre destinée à cet effet. Assurez vous de ne pas trop en verser.
- Ajuster la tension de la courroie pour s'assurer qu'il y ait un jeu maximum de 12 mm (1/2 po) lorsqu'une pression est exercée en son centre. **Remarque** : Une courroie trop serrée entraîne une surcharge du moteur qui surchauffera. Une courroie trop lâche peut glisser et un fonctionnement instable et les vibrations peuvent se produire. Attention – Le sens de rotation du volant doit suivre la flèche indiquée sur le protecteur de courroie.
 
- Fermez le robinet de vidange situé sur le bas du réservoir d'air en tournant la valve dans le sens des aiguilles d'une montre jusqu'à ce que le robinet soit fermé.
- Attachez le coupleur d'air à la soupape de régulation du compresseur. Utilisez du ruban isolant de Téflon sur les connexions afin de vous assurer que les joints sont étanches. Ne pas trop serrer les emmanchements.
- Attachez le filtre à air fourni à l'orifice d'entrée d'air sur la tête de la pompe.
- Attachez le tuyau à air ou tout autre accessoire désiré (ceux-ci n'étant pas fournis). Utilisez le ruban isolant de Téflon sur les connexions afin de vous assurer que les joints sont étanches. Ne pas trop serrer les emmanchements.

Caractéristiques de l'appareil

1. Interrupteur à pression Marche/Arrêt (On/Off) automatique

Le compresseur est équipé d'un Interrupteur à pression Marche/Arrêt (On/Off) automatique.

Le compresseur ne fonctionne que si l'interrupteur est en position "I" (Marche/On), donc en marche. Une fois que le réservoir aura atteint la pression préétablie (voir les Consignes d'utilisation), le moteur de la pompe s'éteindra automatiquement. Lorsque l'interrupteur est en position "I", donc en marche, le moteur de la pompe se rallumera automatiquement lorsque la pression aura chuté à son minimum préétabli. Ne jamais laisser le compresseur sans surveillance lorsque l'interrupteur est en position "I" (Marche/On), donc en marche.

2. Régulateur

Le régulateur vous permet de sélectionner une quantité de pression d'air qui sera débitée dans les outils et les accessoires utilisés. Veuillez vous référer aux spécifications de pression de vos outils afin d'établir les bons paramètres sur le compresseur d'air.

3. Indicateur de pression du réservoir

L'indicateur de pression du réservoir fournit une lecture de la pression d'air à l'intérieur du réservoir du compresseur.

4. Valve de sécurité

Ce compresseur est équipé d'une soupape de sûreté qui s'enclenchera automatiquement si la pression du réservoir dépasse le maximum pré-établi. NE JAMAIS tenter de modifier ou d'enlever la soupape de sûreté.

5. Accessoire de drainage du réservoir

De l'eau est produite lorsque de l'air est comprimé. Il est donc primordial de drainer l'eau du réservoir sur ce compresseur de façon fréquente. Si l'appareil n'est utilisé qu'à l'occasion, le réservoir devrait être drainé après et avant chaque utilisation. Pour vider le réservoir, veuillez ouvrir l'emboîtement de drainage lentement en tournant dans le sens des aiguilles d'une montre. Une fois l'eau drainée, fermez l'emboîtement et sécurisez-le.

Remarque: le réservoir ne se pressurisera pas si l'accessoire de drainage est ouvert.

6. Écran protecteur

Le mécanisme d'entraînement de courroie est protégé par un carter métallique. Ne pas essayer de modifier ou de retirer ce dispositif de sécurité.

Consignes d'utilisation

Démarrage Initial

1. Débranchez les outils et/ou les accessoires du tuyau à air.
2. Ouvrez le robinet de vidange du réservoir afin de laisser l'air s'échapper et de prévenir la pression de s'accumuler dans le réservoir à air.
3. Vérifier que la courroie est correctement installée et que sa tension est correcte.
4. Branchez le cordon d'alimentation électrique dans la prise appropriée (voir Directives de mise à la masse)
5. Mettez le compresseur en marche pendant un minimum de vingt minutes dans cette position hors charge afin de lubrifier les articulations et les pistons.
6. Éteignez le compresseur, drainez le liquide des réservoirs et fermez le robinet de vidange.
7. Le compresseur est maintenant prêt pour l'utilisation.

Démarrage

1. Slowly open tank drain by turning clockwise. Allow any water in tank to drain out. Close fitting securely.
2. Before starting the compressor, check for broken components and accessories, and check for damage to the hose.
3. Make sure the power switch is turned "O"(OFF) position.
4. Attach desired tool to the end of the air hose.
5. Turn the switch on the "I"(ON) position.
6. Adjust regulator knob to desired pressure level once the pump has shut off and the compressor has stopped running.

Entreposage

1. Débranchez les outils et/ou les accessoires du tuyau d'air .
2. Prenez connaissance du robinet de vidange sur le dessous du réservoir
3. Ouvrez le robinet de vidange afin de laisser la pression et l'humidité s'échapper du réservoir d'air. L'accumulation d'humidité dans le réservoir est normale avec les compresseurs d'air, il est donc possible qu'un léger montant d'eau s'échappe du réservoir. Vider le réservoir est essentiel pour la longévité et la fiabilité de votre compresseur d'air. .
4. Fermez le robinet de vidage et entreposez le compresseur dans un endroit frais et sec.

Arrêt

1. Placer le levier « ON/OFF » à la position « OFF » afin que l'appareil ne soit pas fonctionnel.
2. Tournez le régulateur de pression dans le sens des aiguilles d'une montre jusqu'à ce qu'il soit complètement fermé. Vérifiez l'indicateur de pression (manomètre) afin de vous assurer qu'il indique bel et bien 0 PSI.
3. Enlevez le tuyau d'air et les autres accessoires branchés au compresseur.
4. Slowly open air tank drain valve to release remaining pressurized air, and tilt unit to fully drain accumulated liquid from air tanks. Moisture build-up in the tank is normal with air compressor, so a small amount of water may come out while draining the tank. Draining the tank is vital for the longevity and safety of your air compressor.
5. Fermez le robinet de vidange.
6. Permettez au compresseur de se refroidir.
7. Nettoyez le compresseur et rangez-le.

Entretien

Lorsque vous entreprenez un travail d'entretien

- Le compresseur d'air doit être non fonctionnel
- Videz les réservoirs
- Permettez au compresseur de se refroidir

De façon quotidienne

- Vérifiez le niveau d'huile.
- Videz le liquide accumulé dans les réservoirs.
- Vérifiez l'appareil pour toute forme de fuite d'huile.
- Vérifiez l'appareil pour des bruits inhabituels et/ou des vibrations.
- Assurez-vous que toutes les fermetures et les attaches sont sécurisées.

De façon hebdomadaire

- Vérifiez le robinet de sécurité et d'échappement.
- Assurez-vous du bon fonctionnement et de la propreté du filtre à air.
- Nettoyez les trous d'évent sur la jauge graduée destinée aux vérifications d'huile.

De façon mensuelle

- Vérifiez pour toutes fuites d'air.
- Appliquez un mélange d'eau et de savon aux contours des joints.
- Vérifiez s'il y a formation de bulles d'air à l'entour des joints lorsque le compresseur atteint la limite de pression et la pompe s'éteint.
- Régler la tension de la courroie et la remplacer si elle est usée ou endommagée.

Six Mois ou 250 Heures D'Utilisation

- Changez l'huile du compresseur.
- N'utilisez que de l'huile sans détergent de type SAE 20 ou SAE 30.
- Remplacez l'huile plus fréquemment lorsque l'outil est utilisé dans des environnements poussiéreux.

Changement D'Huile

1. Placez une cuvette de vidange d'huile sous le bouchon de vidange du carter.
2. Enlevez la jauge graduée afin de laisser l'air s'échapper du carter.
3. Enlevez le bouchon de vidange du carter.
4. Laissez drainer l'huile complètement
5. Nettoyez et remplacez le bouchon de vidange du carter.
6. Remplissez le carter avec de l'huile sans détergent de type SAE 20 ou SAE 30 jusqu'à ce que le niveau atteigne le point rouge sur le voyant liquide destiné à cet effet. Assurez-vous de ne pas trop remplir.

Compresseur

Problème	Cause possible	Solutions
Compresseur cale et meurt	<ol style="list-style-type: none"> 1. Conduire le moteur à bas niveau d'essence. 2. Le clapet anti-retour du compresseur ne fonctionne pas. 3. La vanne pilote du compresseur ne fonctionne pas. 4. La bougie d'allumage dans le moteur est mauvaise. 5. Conduire le moteur à bas niveau d'huile. 	<ol style="list-style-type: none"> 1. Vérifiez le niveau de carburant dans le moteur d'entraînement. 2. Inspectez le clapet anti-retour du compresseur. 3. Vérifiez la bougie d'allumage du moteur. 4. Vérifiez le niveau d'huile sur le moteur d'entraînement du compresseur. 5. Vérifier l'huile sur la pompe du compresseur.
Le compresseur fonctionne mais ne compresse pas l'air	<ol style="list-style-type: none"> 1. La vanne pilote du compresseur est actionnée. 2. La vanne pilote du compresseur est défectueuse. 3. Les déchargeurs de la tête de pompe du compresseur sont bloqués. 	<ol style="list-style-type: none"> 1. Vérifiez la vanne pilote pour vous assurer qu'elle est dans la bonne position. 2. Remplacez la vanne pilote du compresseur. 3. Vérifiez et nettoyez les déchargeurs de la tête de pompe du compresseur.
Le compresseur ne tourne pas au ralenti compression	<ol style="list-style-type: none"> 1. La soupape de commande de l'accélérateur (bullwhip) ne s'enclenche pas. 2. Le câble de la soupape de commande de l'accélérateur est cassé. 3. Conduire la connexion de l'accélérateur du moteur endommagée. 	<ol style="list-style-type: none"> 1. Vérifier le bon fonctionnement de la soupape de commande des gaz (bullwhip). 2. Remplacer la soupape de commande des gaz. 3. Vérifiez la connexion de l'accélérateur du moteur de commande.
Pompe à compresseur frappant	<ol style="list-style-type: none"> 1. Poulie de moteur ou volant d'inertie en vrac. 2. Niveau d'huile bas dans la pompe du compresseur. 3. Accumulation de carbone sur la soupape et le piston. 	<ol style="list-style-type: none"> 1. Serrez la poulie ou le volant moteur. 2. Maintenez le niveau d'huile au niveau recommandé pour un fonctionnement correct. 3. Utilisez uniquement de l'huile recommandée en usine.
Décharge excessive d'huile dans l'air (Tous Les compresseurs ont une petite quantité d'huile en compression)	<ol style="list-style-type: none"> 1. Les segments de piston ou le cylindre usés. 2. Prise d'air restreinte. 3. Niveau d'huile trop élevé. 4. Le compresseur a dépassé le cycle de service. 	<ol style="list-style-type: none"> 1. Nettoyez ou remplacez les filtres à air. 2. Réduisez le niveau d'huile à la quantité recommandée. 3. Réduire le cycle de service du compresseur (réparer les fuites ou ajouter une autre unité pour gérer la demande excédentaire).
Surchauffe du compresseur	<ol style="list-style-type: none"> 1. Mauvaise ventilation. 2. Surfaces de refroidissement sales. 3. Le compresseur est hors de son cycle de fonctionnement. 	<ol style="list-style-type: none"> 1. Réinstallez le compresseur dans une zone avec une meilleure ventilation (à au moins 18 pouces du mur le plus proche). 2. Nettoyez toutes les surfaces de refroidissement. 3. Réduire le cycle de service du compresseur (réparer les fuites ou ajouter une autre unité pour gérer la demande excédentaire).
Usure excessive de la ceinture	<ol style="list-style-type: none"> 1. Poulie hors alignement. 2. Mauvaise tension de la courroie. 3. Poulie endommagée de lâche. 	<ol style="list-style-type: none"> 1. Réaligner la poulie avec volant d'inertie. 2. Réglez la tension de la courroie.

<p>Le compresseur ne démarre pas par temps froid</p>	<p>1. Mauvaise valve de contrôle. 2. Le compresseur a une mauvaise qualité d'huile. 3. Les lignes de contrôle sont gelées. Météo</p>	<p>1. Utiliser l'huile de compresseur IS 100 (30W) pour les conditions de temps froid. 2. Placez le compresseur dans un endroit plus chaud. 3. Placez une lampe chauffante sur le compresseur pour maintenir les températures au-dessus du point de congélation.</p>
<p>Le compresseur vibre excessivement</p>	<p>1. Le compresseur n'est pas monté correctement sur les patins d'isolation contre les vibrations. 2. La poulie du compresseur n'est pas alignée. 3. Le moteur est bas, le carburant de l'accélérateur n'est pas réglé.</p>	<p>1. Monter correctement le compresseur sur les patins d'isolation contre les vibrations. 2. Ré-aligner les poulies. 3. Vérifiez l'huile moteur et le niveau de carburant. 4. Réajuster la commande de l'accélérateur du moteur (fouet).</p>

Générateur

Problème	Cause possible	Action corrective
<p>Basse tension</p>	<p>La vitesse du moteur est trop faible Le générateur est surchargé</p>	<p>Remplacer ou réparer l'accélérateur du moteur Réduire la charge sur le générateur en débranchant les composants</p>
<p>Circuits de disjoncteur</p>	<p>Charge défectueuse connectée au générateur Réceptacle défectueux Le générateur est surchargé</p>	<p>Déconnecter la charge Remplacer le réceptacle Réduire la charge sur le générateur</p>
<p>La tension est trop élevée</p>	<p>La vitesse du moteur est trop élevée</p>	<p>Réduire la vitesse du moteur</p>
<p>L'unité est en surchauffe</p>	<p>Le générateur est surchargé Ventilation insuffisante</p>	<p>Réduire la charge du générateur Améliorez le flux d'air dans votre espace de travail</p>
<p>Pas de sortie de puissance</p>	<p>Déconnecter la charge Fil brisé ou lâche Récipient défectueux Stator défectueux Rotor défectueux Capcitor défectueux Disjoncteur déclenché</p>	<p>Déconnecter la charge Pour tout composant défectueux, faire inspecter le générateur par un technicien certifié Réinitialiser le disjoncteur</p>

Veillez noter: Le diagramme suivant est destiné à la référence générale de votre compresseur. Votre appareil peut différer légèrement de l'appareil illustré ci-dessous. Pour des informations spécifiques sur le produit et des ventilations, visitez:

BEPOWEREQUIPMENT.COM

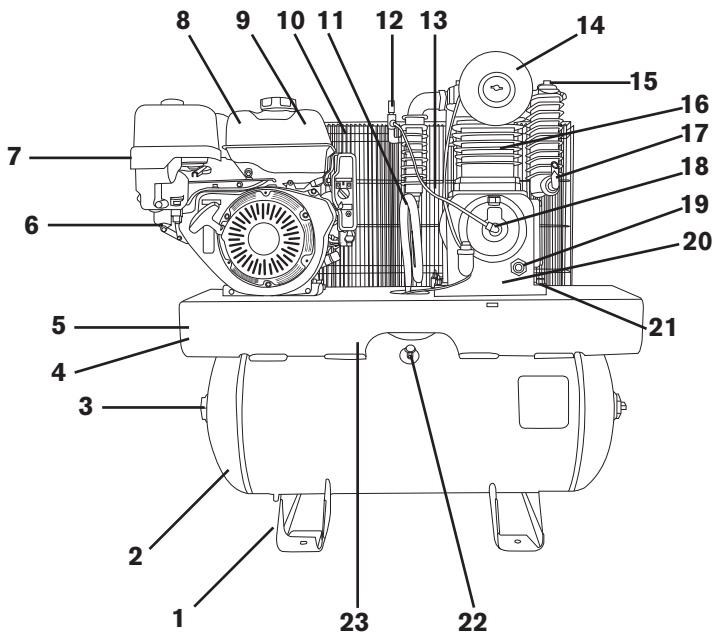

AC1330HEBG2S & AC1330HB3000W dispose d'un générateur situé entre la pompe à air et le moteur. Voir le manuel du générateur inclus avec ces compresseurs pour plus d'informations.

REF #	La description
1	Vidange manuelle du réservoir
2	Réservoir de 30 gallons 200 PSI
3	Port de décharge du réservoir
4	Vanne pilote (contrôle de pression)
5	Manomètre
6	Commande des gaz (Bull Whip)
7	Drive Engine
8	Entraîner la poulie du moteur
9	Moyeu de montage de poulie de moteur d'entraînement
10	Courroie d'entraînement de compresseur à mouvement alternatif
11	Ligne de décharge de pompe à mouvement alternatif
12	Soupape de sécurité à décharge de 250 PSI
13	Raccord de refoulement de pompe à mouvement alternatif
14	Élément de filtre à air de pompe de réciprocité et logement
15	Garde de ceinture
16	Pompe à piston alternatif
17	Soupape de sécurité Inner Stage 70 PSI
18	Déchargeur centrifuge
19	Verre à vue d'huile
20	Tube de vidange d'huile
21	Boulons de montage de pompe à mouvement alternatif
22	Réservoir Soupape de sécurité 200 PSI
23	Clapet anti-retour

BE

THE POWER YOU NEED.

**Si vous avez besoin d'assistance avec
l'assemblage ou l'opération de ce
compresseur , s'il vous plait appelez le**

1-866-850-6662